

减速电机允许安装的方式如下图，其他方式均禁止。

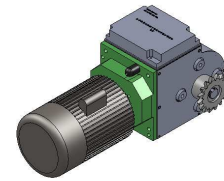

- ☛ 结构紧凑，工作可靠，寿命长；
- ☛ 能自锁；
- ☛ 内置工作限位和紧急限位开关；
- ☛ 两端输出，带 16 齿链轮。

电机控制原理图

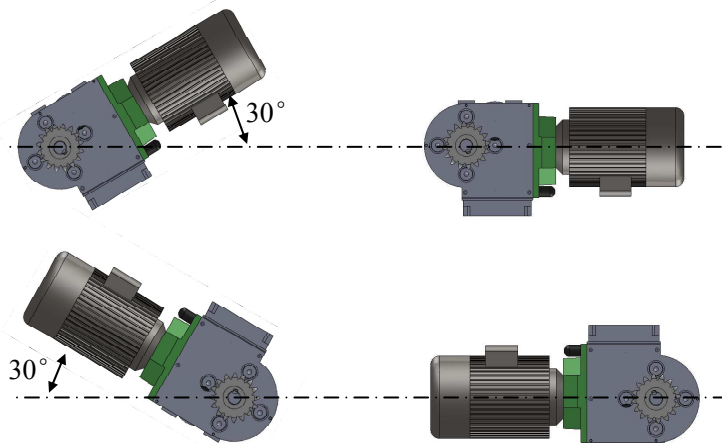
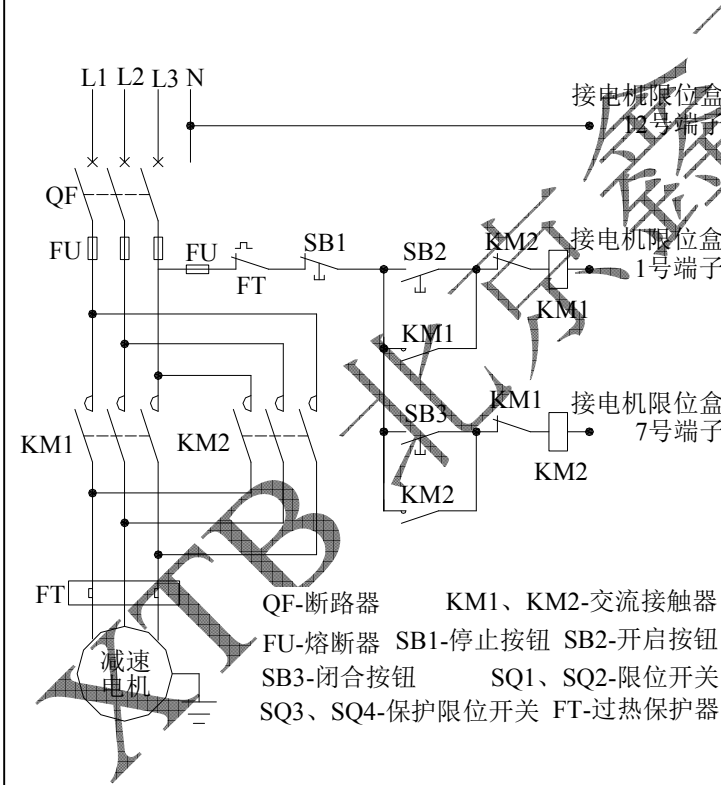

电机限位盒接线

推荐接线方式：

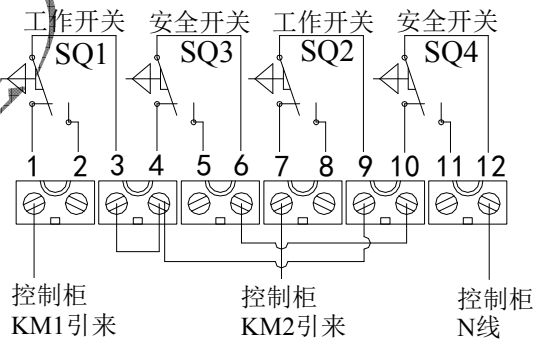

允许接线方式：

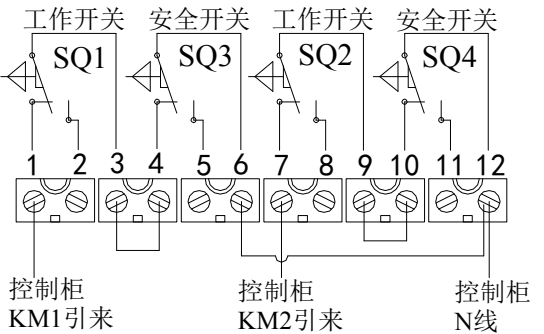

减速电机-限位调节

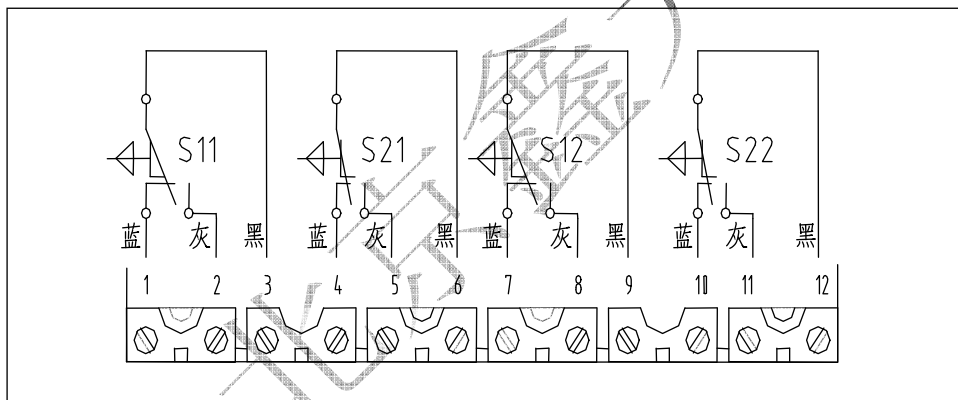
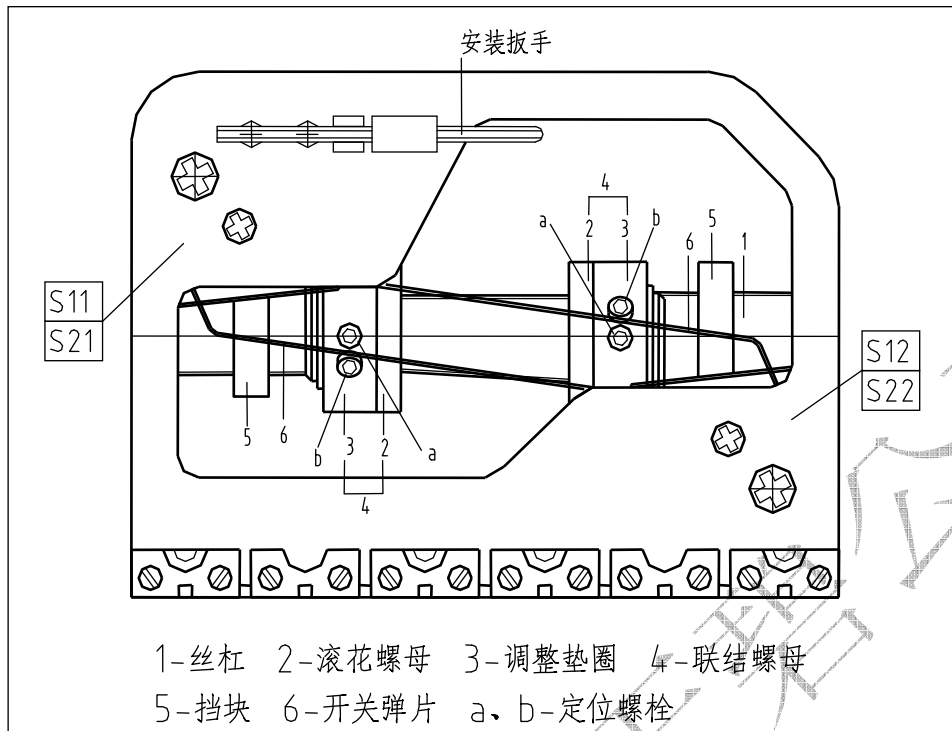

工作原理

限位装置组成见图，其中调整垫圈（3）和滚花螺母（2）通过 a、b 固联，合称联结螺母（松开 a、b 二者可分离），a 同时作为开关顶针，联结螺母能丝杠上运动至极限位位置（挡块位置）时，顶针拨动开关弹片，S11 或 S12 断开，如 S11 或 S12 失效，顶针继续拨动开关弹片，使 S21 或 S22 断开，从而达到双保险的功效。

调节方法

- 1、将滚花螺母（2）与调整垫圈（3）松开，转动驱动轴至全闭极限位置，确定此时哪一工作限位（S11 或 S12）作用；
- 2、转动滚花螺母，将其移至相应挡块侧（此时调整垫圈随之移动），使二者接触；
- 3、转动调整垫圈，使其上的顶针恰好与弹片接触，并使工作限位开关处于闭合状态；
- 4、将 a、b 紧固，使滚花螺母与调整垫圈联结；
- 5、重复以上步骤，调整另一极限位置开关。